

# SOLLIDEN

–fallarms- och balkongmarkis

**SOLLIDEN** är en fallarmsmarkis utan kassett. Den manövreras inifrån eller utifrån med band eller motor, alternativt utifrån manuellt med vev. Den är lämplig för mindre och medelstora fönster/fönsterpartier upp till 4,2 meter.

Solliden är mycket lämplig att seriekoppla till större längder – upp till 12 meter vid motordrift. Det finns flera olika tillbehör till Solliden som underlättar monteringen och handhavandet av produkten.

Genom att använda tillbehöret Balkongstativ kan Solliden förvandlas till balkongmarkis.

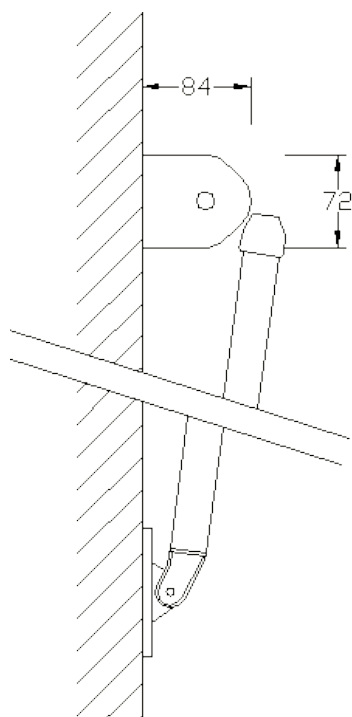

## PRODUKTINFORMATION

### MATERIAL

- **Stativet** består av naturanodiserade strängpressade aluminiumprofiler som standard, med detaljer av pulverlackat stål (t ex gavel) och pressgjutet aluminium (t ex beslag) samt polymera material (t ex ändskydd).
- **Skrudar och axlar** är av rostfritt-/alt förzinkat stål.
- **Armarna** är försedda med inbyggda fjädrar.
- **Markisväven** är av 100% spinnfärgad acryl, från Europas ledande väverier.

### MILJÖINFORMATION

Markisen är återvinningsbar med undantag för några mindre detaljer, som till exempel rostfria skruvar. Markisväven avger vid förbränning hälsovadlig rök.

## STATIVFÄRGER



Natur/Vit



Natur/Grå

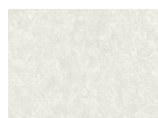

Vit

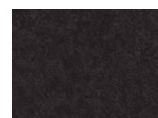

Svart



Speciallack

# SOLLIDEN – fallarms- och balkongmarkis

## MONTAGE

- Monteras enkelt på vägg eller i tak med konsoller.
- Armarna är fritt justerbara i sidled.
- Armarnas maximala fallvinkel är 160grader.
- Seriekoppling burspråk 180–230 grader.

## REGLAGEALTERNATIV

- Dragband in-/utvändigt. Ingår som standard.
- Snäckväxel och vev.
- Motor.
- Vid beställning anges reglagesidan sett utifrån.

## TILLBEHÖR

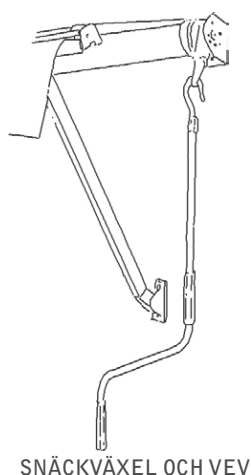
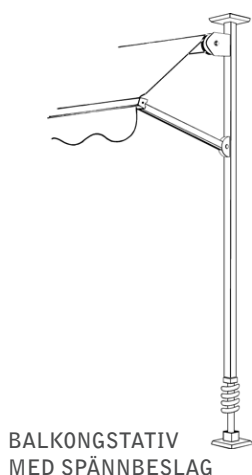
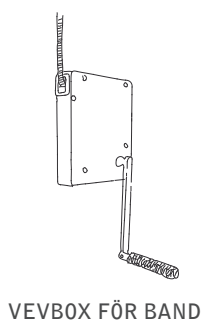
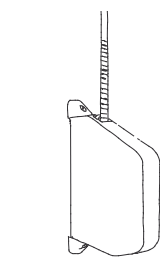
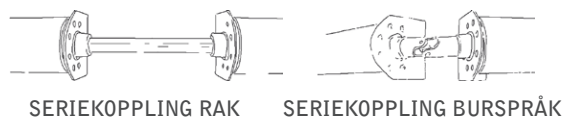
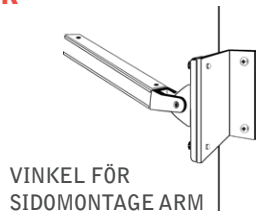

## REKOMMENDERADE MAXMÅTT

REGLAGE	BREDD	UTFALL	MED SCREENVÄV
Dragband D46mm rör	375cm	120cm	250x120cm
Vevbox D46mm rör	375cm	120cm	250x120cm
Snäckväxel D46mm rör	375cm	120cm	250x120cm
Snäckväxel D58mm rör	420cm	120cm	320x120cm
Motor D58mm rör	420cm	120cm	320x120cm
Seriekoppling Rak D58mm rör	3 markiser	120cm	3 markiser x120cm
Seriek. Burspråk D58mm rör	3 markiser	120cm	3 markiser x120cm

Max avstånd mellan markiser är 150cm vid Seriekoppling Rak  
Beställningsbredden är ytterkant gavlar. Tappar & skruvskallar tillkommer.

## KONSOLL- / ARMFÖRDELNING

MARKISBREDD	ANTAL KONSOLLER	ANTAL ARMAR
Upp till 420cm	2st	2st

## VINDKLASSER

UTFALL/BREDD	1,5M	2M	2,5M	3M	3,5M	4M	4,2M
0,6m	3	3	3	3	3	3	3
0,9m	3	3	3	3	3	3	3
1,2m	3	3	3	3	3	3	3

EN 13561

## MINSTA PRODUKTBREDD VID MOTORREGLAGE

SOMFY	BREDD
Ariane 6/17	59cm
Meteor 20/17	64cm
Sunilus 6/17	64cm
Sunilus 20/17	64cm

FM-2026



FÖNSTERMILJÖ I LAHOLM AB  
BOX 40, 312 21 LAHOLM [www.fonstermiljo.se](http://www.fonstermiljo.se)

Vi skräddarsyr utvändiga solskydd för alla lägen